

おかしな アイスクャンディ〜



取扱説明書

この度は、タカラトミーアーツ「おかしなアイスクャンディ〜 チュッパチャプス」をお買い上げいただきまして、誠にありがとうございます。
ご使用前に、この取扱説明書をよくお読みください。
また、読み終わった後は、必ず保管しておいてください。

対象年齢15才以上

Chupa Chups® Official Licensee. ©2013 ©2013 T-ARTS

注意

必ずお読みください。

●ご使用前に取扱説明書に書かれている各説明をよく読んでから使用してください。●使用前、使用後は本体を洗浄し、よく乾かしてから使用してください。●チュッパチャプス以外の食材等、使用目的以外では絶対に避ばないでください。●破裂、変形の恐れがありますので電子レンジや食器洗浄機、食器乾燥機は絶対に使用しないでください。●不安定な場所や台において作業しないでください。作業は安定した平らな場所に置いて行ってください。●小部品があります。誤飲・窒息の危険がありますので、3才未満のお子様には絶対に与えないでください。●チュッパ棒、漏斗は、機能上尖っていますので危険です。●安全のため、壊れたり変形した部分があった場合には使用しないでください。●やけどの危険があるため、熱湯は使用しないでください。●可動部分の間隙に指や髪の毛や衣服などをはさまれないように注意してください。●思わぬ事故の恐れがありますので、ご使用後は3才未満のお子様の手が届かないところに保管してください。●火の近くや高温・多湿の場所、直射日光の当たる場所での使用や保管は行わないでください。●ご使用後は必ず食器用洗剤を使用し、柔らかいスポンジ等で洗い、よくすすいで乾かしてください。●作ったアイスは、お早めにお召し上がりください。●アイスを回転させて食べる時はとびはねにご注意ください。●アイスが溶けてきた時は服につかないように注意してください。●濡れた手で冷凍庫から取り出したばかりの本体に触れると手にはりつく恐れがあり危険です。取り扱いにはご注意ください。

<使用上の注意>

○本体を洗浄する際はたわし、磨き粉などは表面に傷がつく恐れがありますので使用しないでください。

○火のそばに置かないでください。

※イラストは実際の商品とは多少異なりますのでご了承ください。

※チュッパチャプスは別売りです。

■材質表示

	原料樹脂	耐熱温度	耐冷温度
回転器具	ABS	100℃	-40℃
チュッパ(容器/容器/外枠)、漏斗、チュッパ棒、キャップ	PP	140℃	-30℃
ギア	POM	80℃	-20℃
パッキン	シリコン	100℃	-85℃

回転軸：ステンレス

発売元：株式会社 タカラトミーアーツ

■返品につきましては、万全の注意を払って製品に当たっておりませんが、万一お戻しの場合ございましたら下記までご連絡ください。

タカラトミーアーツお客様相談室 おかしくありませんか？お問い合わせください。

〒124-8511 東京都葛飾区立石7-9-10

製品や修理については下記お客様相談室までお問合せください。

ナビダイヤル 0570-041173

PHS、IP電話からのお問合せは03-5650-0033

電話受付時間 月曜日～金曜日(祝日・祭日を除く)10～17時

www.takaratomy-arts.co.jp/support.html

※タカラトミーアーツのロゴマークは登録商標です。

●タカラトミーアーツの情報はインターネットで!

<http://www.takaratomy-arts.co.jp>

セット内容

●チュッパ容器×1コ

●回転器具×1コ

●チュッパ棒
×1本

●漏斗×1コ

●キャップ×1コ

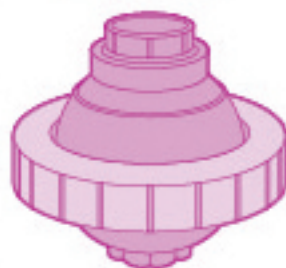

●取扱説明書(本紙)×1枚

回転器具の組み立て

1 2目目を逆に行くと分解できます。

1 回転器具の下部にギア①②③、低速回転口④を取り付けます。

2 カバー⑤を取りつけ固定します。

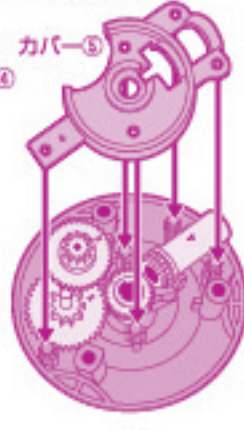
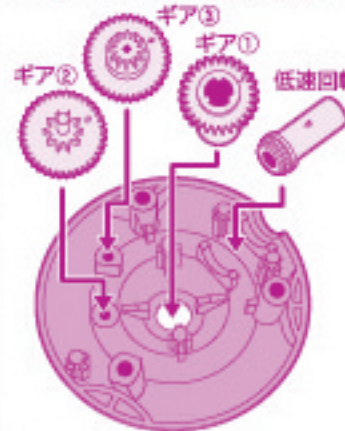

3 ギア⑥を取り付け、低速回転口が合うようにして上部カバーを取り付けます。

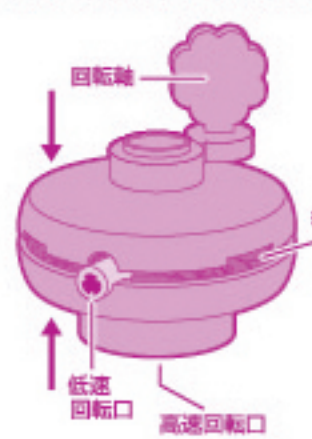

チュッパ容器の組み立て

①容器下部の溝にパッキンをはめます。
②凸凹がかみ合うように容器上部を重ねます。
③その上から外枠を被せ、ネジを回して上部と下部が密着したか確認します。
④上部分を容器上部にしっかりとめたら完成です。

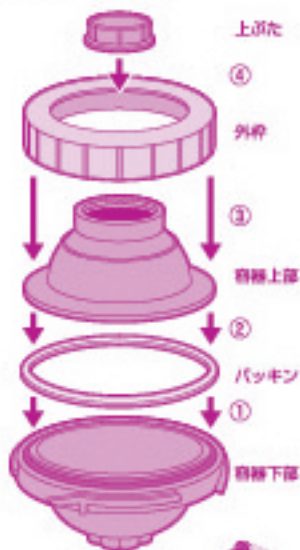

※分解しにくい時は、この部分にコインを差し込み、持ち上げて外してください。

そのまま
放置はダメ～
分解して洗ってね★



使い方

- 1 チュッパ容器の外枠をはずし、内側からチュッパチャブス(キャンディー)をセットし、再度外枠を閉めます。

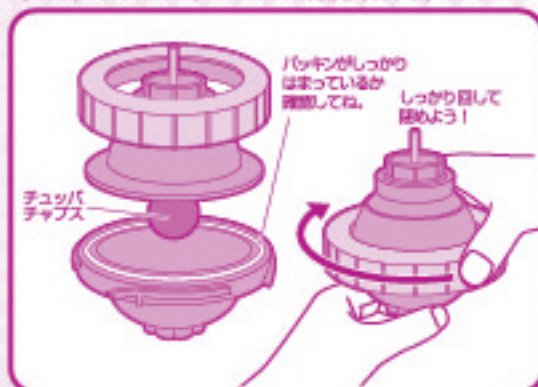

- 2 漏斗を使ってぬるま湯や温めた牛乳などの液体を注ぎ入れます。



- 3 回転器具の高速回転口にチュッパチャブスの棒を差込み、チュッパ容器に固定します。

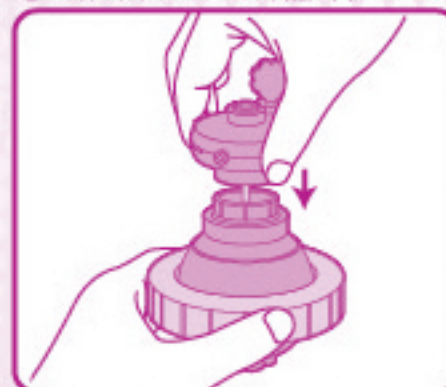

- 4 片方の手で本体をしっかり固定し、回転軸をくるくる回してチュッパチャブスを溶かします。



- 5 チュッパチャブスが完全に溶けた状態を確認したら付属のチュッパ棒と取り替えます。

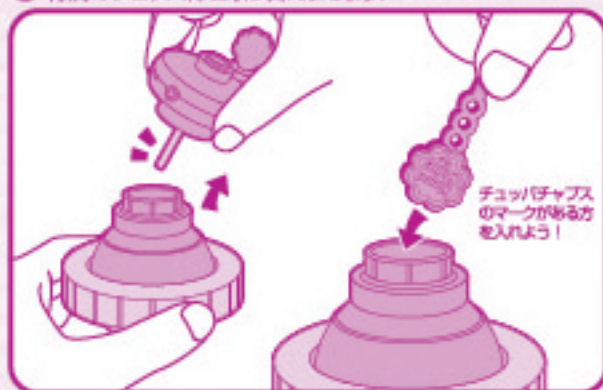

- 6 キャップをつけてチュッパ棒を固定し、液体が常温まで冷めたら、冷凍庫に入れます。



- 7 固まったらキャップを外枠をはずし、容器を開け、アイスを取り出します。

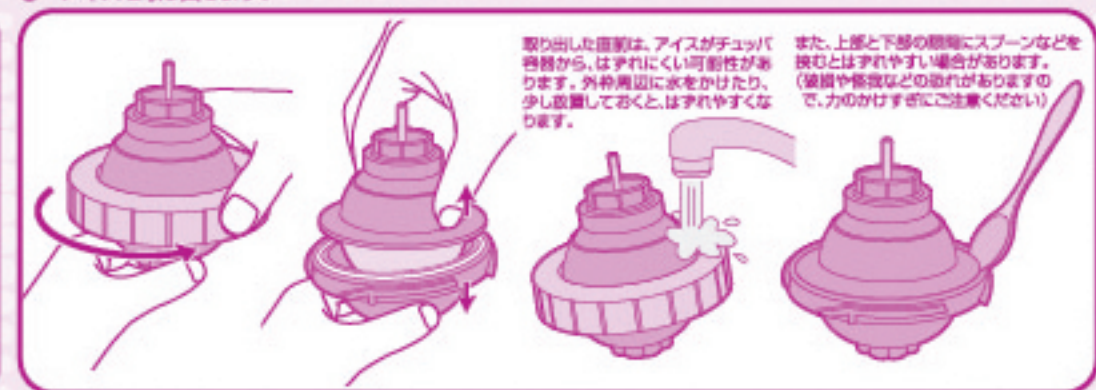

- 8 チュッパ棒にキャップを取りつけ、低速回転口にセットし、くるくる回して食べましょう。

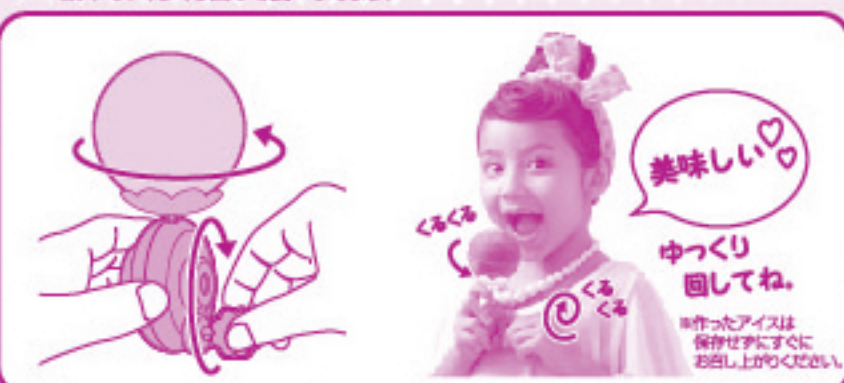

おすすめレシピ

いろんなレシピにチャレンジしてみよう!



チェリー味2本
+
コーラ 約90cc



抹茶ラテ味1本
+
牛乳 約90cc



ストロベリークリーム味1本
+
豆乳 約90cc

※チュッパチャブスのフレーバーは時期により変更される可能性がありますのでご了承ください。

★使用前、使用後はよく洗浄してお使いください。